

Технические Характеристики

GS 01C31J03-11R

Преобразователь избыточного давления измерительный с выносной разделительной мембраной (внутренней мембраной) EJA438E/Z

DPharp EJA™

Разделительная мембрана используется для защиты от попадания рабочей среды непосредственно в измерительный узел преобразователя, она подсоединяется к преобразователю с помощью капиллярной трубки, заполненной специальной жидкостью.

Внутренняя мембрана может быть установлена на фланце небольшого размера, т.е. 1 дюйм, 3/4 дюйма или 1/2 дюйма. Эксплуатационные характеристики будут такими же, как для 2 дюймов, поскольку используется такая же мембрана, как для размера 2 дюйма.

Датчики избыточного давления с разделительными мембранами модели EJA438E могут использоваться для измерения расхода жидкости и газа или давления пара. Выходной сигнал 4-20 мА постоянного тока соответствует величине измеряемого давления. Датчик обеспечивает возможность быстрого отклика, дистанционную установку параметров посредством цифровой связи и реализует функцию самодиагностики, а также дополнительный выход состояния для сигнализации выхода за верхнее/нижнее значение шкалы. Также может быть использован протокол связи FOUNDATION Fieldbus. Все модели серии EJA-E в их стандартной конфигурации, за исключением датчика с протоколом цифровой связи Fieldbus, сертифицированы как удовлетворяющие уровню SIL 2 по нормам техники безопасности.



Фланцевое соединение



Соединение через адаптер

■ СТАНДАРТНЫЕ ТЕХНИЧЕСКИЕ ХАРАКТЕРИСТИКИ

Касательно датчика с протоколом цифровой связи Fieldbus отмеченным «◇», см. GS 01C31T02-01R.

□ ПРЕДЕЛЬНЫЕ ЗНАЧЕНИЯ ШКАЛЫ И ДИАПАЗОНА

Шкала (Ш) и диапазон измерения (ДИ)		МПа	фунты на кв. дюйм (psi) (/D1)	бар (/D2)	кгс/см ² (/D3)
A ^{*1}	Ш	0,06...3,5	8,6...500	0,6...35	0,6...35
	ДИ	-0,1...-3,5	-14,5...-500	-1...-35	-1...-35
B ^{*1}	Ш	0,46...16	67...2300	4,6...160	4,6...160
	ДИ	-0,1...-16	-14,5...-2300	-1...-160	-1...-160

*1 Диапазон измерения должен находиться в пределах допустимого давления номинала фланца.

□ РАБОЧИЕ ХАРАКТЕРИСТИКИ

Калиброванная шкала с отсчетом от нуля, линейный выход, код S □ код B заполняющей жидкости и капилляр длиной 5 м. Для связи через шину Fieldbus используйте вместо шкалы в дальнейших спецификациях калиброванную шкалу.

Соответствие технических характеристик

Соответствие рабочих характеристик датчиков серии EJA-E характеристикам, заявленным в спецификации, гарантируется в интервале не менее ± 3σ.

Базовая погрешность калиброванной шкалы

(включая влияние нелинейности, гистерезиса и повторяемости)

Шкала		A	B
Базовая погрешность	X ≤ шкалы	± 0,2% от шкалы	
	X > шкалы	± (0,16+0,004 ВПИ/шкала)% от шкалы	
X		0,35 МПа (50 psi)	1,6 МПа (230 psi)
ВПИ (верхний предел диапазона измерения)		3,5 МПа (500 psi)	16 МПа (2300 psi)

Шкала		H
Базовая погрешность	X ≤ шкалы	± 0,2 от шкалы
	X > шкалы	± (0,15 + 0,01 ВПИ/шкала)% от шкалы
X		100 кПа (400 дюймов вод. ст.)
ВПИ (верхний предел диапазона измерения)		500 кПа (2000 дюймов вод. ст.)

Влияние изменения температуры окружающей среды на 50 °C (122 °F)

Капсула	A и B	
Сдвиг нуля	± (0,2% + 0,42 × $\frac{X}{A}$) %	
	± 1,4%	A ≥ X
Полный сдвиг	± (0,85% + 0,55 × $\frac{X}{A}$) %	A < X

'A' - это наибольшее значение из абсолютных значений нижнего предела диапазона (LRV) и верхнего предела диапазона (URV), а также величины шкалы в диапазоне калибровки.

Влияние напряжения питания

(Выходной сигнал с кодами D и J)

± 0,005 % на Вольт (от 21,6 до 32 В постоянного тока, 350 Ом)

Время отклика (все капсулы) «◇»

200 мс (приближенное значение при нормальной температуре)

При установке программного демпфирования в ноль и включая время простоя, равное 45 мс (номинальное значение)

□ ФУНКЦИОНАЛЬНЫЕ ХАРАКТЕРИСТИКИ

Выход “◇”

Двухпроводный выход 4÷20 мА постоянного тока с цифровой связью. Протоколы BRAIN или HART FSK накладываются на сигнал 4÷20 мА.

Диапазон изменения выхода: от 3,6 до 21,6 мА

Пределы изменения выхода, удовлетворяющие NAMUR NE43, можно изменить при помощи опций C2 или C3.

Сигнализация о неисправности (Выходной сигнал с кодами D и J)

Состояние выхода при отказе микропроцессора или неисправности аппаратных средств:

Выход за верхнее значение шкалы: 110%, 21,6 мА постоянного тока или более (стандарт)

Выход за нижнее значение шкалы: –5%, 3,2 мА постоянного тока или менее

Константа времени демпфирования (1-го порядка)

Константа времени демпфирования усилителя устанавливается в интервале от 0 до 100 с и добавляется ко времени реакции.

Примечание: Если для протокола типа BRAIN демпфирование усилителя устанавливается меньшим, чем 0,5 с, связь во время операции иногда становится невозможной, особенно в случае динамического изменения выхода. Установка демпфирования, принимаемая по умолчанию, обеспечивает устойчивую связь.

Период обновления “◇”

Для перепада давления: 45 мс

Пределы регулировки нуля

Нуль можно свободно передвигать как вверх так и вниз в границах верхнего и нижнего пределов диапазона капсулы.

Внешняя регулировка нуля

Непрерывная настройка с дискретностью 0,01% от шкалы.

Диапазон измерений можно настроить «на месте», используя цифровой индикатор с переключателем диапазонов.

Встроенный индикатор (ЖКД, опция) “◇”

5-разрядный цифровой дисплей, 6-разрядный дисплей единиц и столбиковая диаграмма.

Индикатор конфигурируется на периодическое отображение одного или до трех значений следующих переменных: давление в %, давление в масштабе, измеренное давление.

Смотрите также раздел «Заводские установки».

Таблица 1. Температура процесса, температура окружающей среды и рабочее давление

	Код	Температура процесса ¹	Температура окружающей среды ²	Рабочее давление	Удельный вес ³
Силиконовое масло (для общего применения)	A	–10...250°C (14...482°F)	–10...60°C (14...140°F)	2,7 кПа абс. (0,38 psi абс.) по отношению к номинальному давлению фланца	1,07
Силиконовое масло (для общего применения)	B	–30...180°C (22...356°F)	–15...60°C (5...140°F)		0,94
Фторированное масло (при недопустимости присутствия масел)	D	–20...120°C (–4...248°F)	–10...60°C (14...140°F)	51 кПа абс. или выше (7,4 psi абс.) по отношению к номинальному давлению фланца	1,90...1,92
Этиленгликоль (для низкотемпературного применения)	E	–50...100°C (–58...212°F)	–40...60°C (–40...140°F)	100 кПа абс. или выше (атмосферное давление) по отношению к номинальному давлению фланца	1,09
Силиконовое масло (для применения в условиях высокой температуры и высокого вакуума)	1	–10...250°C (14...482°F)	–10...50°C (14...140°F)	0,013 кПа абс. (0,0019 psi абс.) по отношению к номинальному давлению фланца	1,07
Силиконовое масло (для применения в условиях высокого вакуума)	4	–10...100°C (14...212°F)	–10...50°C (14...140°F)		1,07

*1: См. рисунки 1-1, 1-2, 1-3 и 1-4 «Рабочее давление и рабочая температура».

*2: Температура окружающей среды представляет собой температуру окружающей среды датчика.

*3: Примерные значения при 25°C (77°F).

Примечание: Датчик перепада давления должен быть установлен, по меньшей мере, на 600 мм ниже технологического соединения зоны высокого давления (НР). Однако, на эту величину (600 мм) может влиять температура окружающей среды, рабочее давление, жидкий наполнитель или материал смачиваемых деталей. Свяжитесь с компанией YOKOGAWA в том случае, если датчик невозможно установить на 600 мм ниже технологического соединения зоны высокого давления.

Самодиагностика

Отказ ЦПУ, отказ аппаратуры, ошибка конфигурации и ошибка выхода за пределы диапазона для перепада давления, статического давления и температуры капсулы. Также возможно задание конфигурируемой пользователем сигнализации процесса по нижнему/ верхнему значению для перепада и статического давления.

Функция характеристики сигнала (Выходной сигнал с кодами D и J)

Конфигурируемая пользователем 10-сегментная функция характеристики сигнала для выхода 4÷20 мА.

Компенсация плотности заполняющей капилляры жидкости (Выходной сигнал с кодами D и J)

Компенсация сдвига нуля, обусловленного воздействием температуры окружающей среды на капиллярную трубку.

Сертификация SIL

Датчики серии EJA-E, за исключением датчиков со связью через шину Fieldbus, сертифицированы на соответствие следующим нормам:

IEC 61508: 2000; Части от 1 до 7

Функциональная безопасность электрических/ электронных/ с программируемой электроникой систем; Тип В;

SIL 2 возможность использования одного преобразователя;

SIL 3 возможность использования двух преобразователей.

□ НОРМАЛЬНЫЕ УСЛОВИЯ ЭКСПЛУАТАЦИИ

(Пределы могут зависеть от кодов утверждения безопасности или особенностей опций)

Допустимая температура окружающей среды:

от –40 до 60°C (–40...140°F)

от –30 до 60°C (–22...140°F) для модели с ЖКД

(Примечание: Предельные значения температуры окружающей среды должны находиться в рабочем диапазоне температуры заполняющей жидкости, см. таблицу 1).

Допустимая температура рабочей среды

См. таблицу 1.

Допустимая влажность окружающей среды

от 0 до 100% относительной влажности

Диапазон рабочего давления

См. таблицу 1.

Для атмосферного давления или ниже см. Рис. 1-1, 1-2, 1-3 и 1-4.



Рис. 1-1. Рабочее давление и температура процесса (Жидкий наполнитель: силиконовое масло для общего применения)



Рис. 1-2. Рабочее давление и температура процесса (Жидкий наполнитель: фторированное масло для использования при недопустимости присутствия масел и этиленгликоль для низкотемпературного применения)

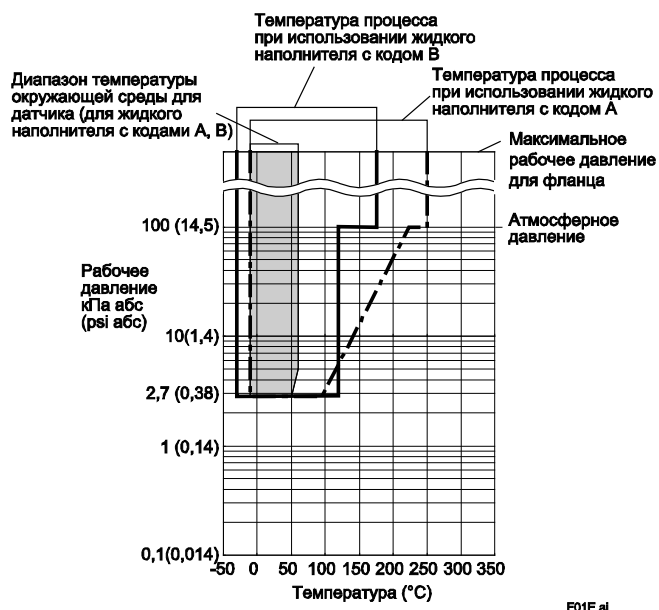

Рис. 1-3. Рабочее давление и температура процесса (Жидкий наполнитель: силиконовое масло для применения в условиях высокой температуры и высокого вакуума)

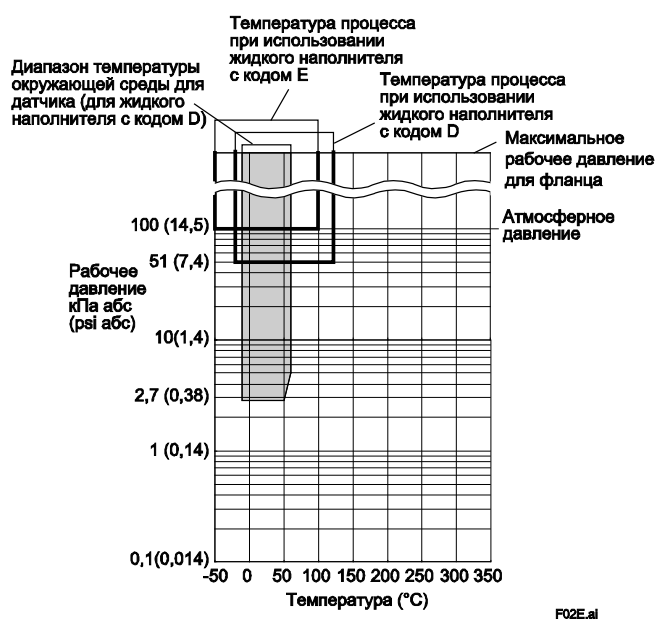

Рис. 1-4. Рабочее давление и температура процесса (Жидкий наполнитель: силиконовое масло для применения в условиях высокого вакуума)

Требования по питанию и нагрузке

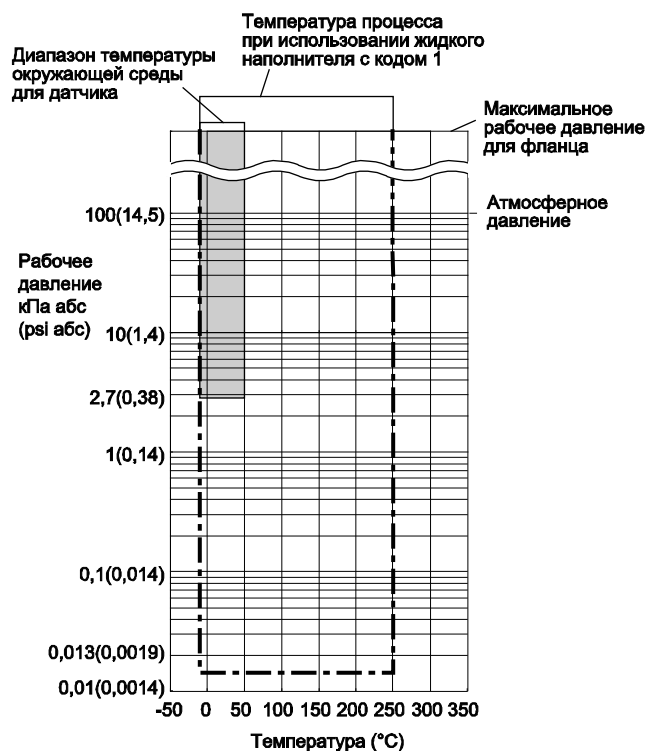
(Выходной сигнал с кодами D и J. Требования к электрооборудованию могут зависеть от кодов утверждения безопасности или особенностей опций)

Для источника питания 24 В постоянного тока можно использовать нагрузку до 550 Ом. См. рисунок ниже.

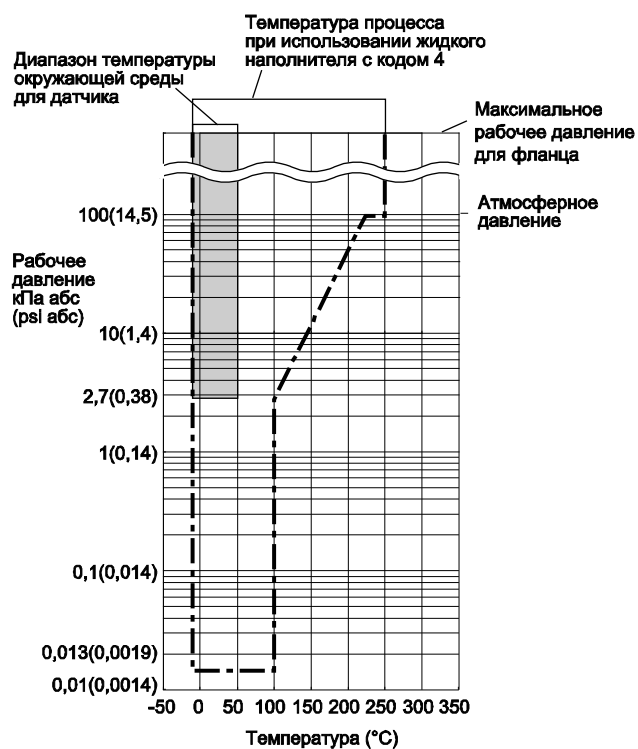

Рис. 2 Взаимосвязь между напряжением источника питания и сопротивлением внешней нагрузки

Напряжение питания “◇”

- от 10,5 до 42 В постоянного тока для датчика общего назначения и пожаробезопасного исполнения
 - от 10,5 до 32 В постоянного тока для датчика с грозо-защитным разрядником (опция /A)
 - от 10,5 до 30 В постоянного тока для искробезопасного исполнения, типа n и неискрящего исполнения.
- Минимальное напряжение составляет 16,6 В постоянного тока для цифровой связи BRAIN или HART.

Нагрузка (Код выходного сигнала D и J)

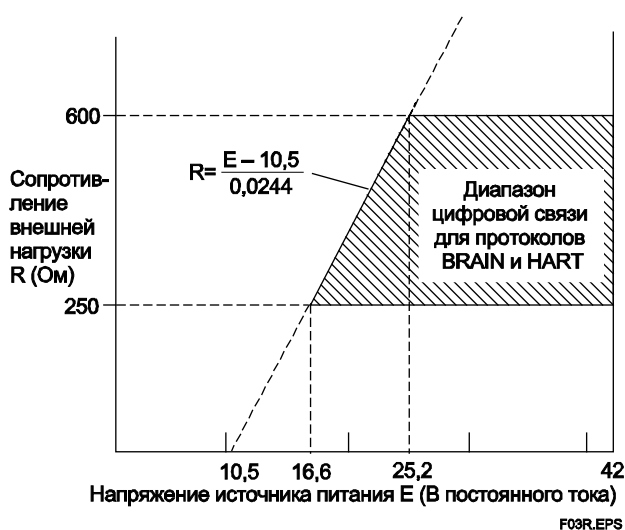
- от 0 до 1290 Ом для эксплуатации
- от 250 до 600 Ом для цифровой связи

Требования к связи “◇”

(Требования к электрооборудованию могут зависеть от кодов утверждения безопасности).

BRAIN

Расстояние

До 2 км (1,25 миль) при использовании кабелей CEV с полиэтиленовой изоляцией в ПВХ оплетке. Расстояние зависит от типа используемого кабеля.

Емкость нагрузки

Не более 0,22 мкФ

Индуктивность нагрузки

Не более 3,3 мГн

Входное сопротивление устройства связи

Не менее 10 Ком (кΩ) при частоте 2,4 кГц.

Соответствие стандартам

электромагнитной совместимости: CE, N200

EN61326-1 Класс A, Таблица 2 (Для использования в промышленных помещениях)
EN61326-2-3

Соответствие стандартам европейской директивы для оборудования, работающего под давлением 97/23/EC:

Надлежащая инженерно-техническая практика

□ ФИЗИЧЕСКИЕ ХАРАКТЕРИСТИКИ

Подключения к процессу

См. приведенную ниже таблицу.

Таблица 2. Размер и класс рабочего фланца

Метод подключения к процессу	Размер	Фланец
Соединение через адаптер	1/2 дюйма 3/4 дюйма 1 дюйм	JIS 10K, 20K, 40K ANSI Класс 150, 300, 600 JPI Класс 150, 300, 600
Фланцевое соединение	1/2 дюйма 3/4 дюйма 1 дюйм	JIS 10K, 20K, 40K ANSI Класс 150, 300, 600 JPI Класс 150, 300, 600

Контактирующая поверхность прокладки

См. приведенную ниже таблицу.

Таблица 3. Контактирующая поверхность прокладки

Фланец	JIS/ JPI		ANSI	
	SA, SD	WA, WD	SA, SD	WA, WD
Код материала частей, контактирующих со средой				
Контактирующая поверхность прокладки	Зазубренная *1		●	●
	Плоская (нет зазубренности)		●	●

● : Применимо, – : Не применимо

*1: ANSI B 16.5

Электрические подключения

См. «Модель и суффикс-коды».

Монтаж датчика

Монтаж на 2-х дюймовой трубе

Материал деталей, контактирующих с рабочей средой

Разделительная мембрана

Мембрана и другие детали, контактирующие со средой;

См. «Модель и суффикс коды».

Пробки дренажа/сброса

316 SST

Материал фланца

См. «Модель и суффикс коды».

(Это означает материал адаптера или трубы с фланцем).

Прокладка со стороны датчика

316L SST с покрытием из тефлона (PTFE)

Материал деталей, не контактирующих с рабочей средой

Секция датчика:

Фланцевые крышки

ASTM CF-8M

Болты фланцевых крышек

Углеродистая сталь B7, 316L SST или SST класса 660

Корпус

Литой из алюминиевого сплава с низким содержанием меди, с полиуретановым покрытием, насыщенного темно-зеленого цвета (Munsell 0,6GY3.1/2.0 или эквивалентный), или нержавеющая сталь ASTM CF-8M.

Класс защиты корпуса

IP66/IP67, NEMA 4X

Кольцевые уплотнения круглого сечения крышки

Vupa-N, фторированная резина (опция)

Шильдик и фирменная табличка

316 SST

Секция разделительной мембраны:**Капиллярная трубка**

316 SST

Защитная трубка

304 SST с оболочкой из ПВХ

(макс. рабочая температура для ПВХ: 100°C (212°F))

Заполняющая жидкость

См. таблицу 1.

Резьбовая шпилька... ASTM-B7**Гайка.....** 304 SST**Масса**

Внутренняя мембрана, соединение через адаптер: 5,8 кг (12,8 фунтов)

(Фланец 1/2 дюйма стандарта ANSI Класс 150, капилляр длиной 5 м; без встроенного индикатора и монтажной скобы).

< Сопутствующие приборы > “◇”

Распределитель питания: см. GS 01B04T01-02R или GS 01B04T02-02R

Терминал BRAIN: см. GS 01C00A11-00R

< Ссылки >

1. Teflon; торговая марка E.I. DuPont de Nemours & Co.
2. Hastelloy; торговая марка Haynes International Inc.
3. HART; торговая марка HART Communication Foundation.
4. FOUNDATION Fieldbus; торговая марка Fieldbus Foundation.
5. DPharp EJA, Fieldmate; торговая марка Yokogawa Electric Corporation.

Наименования других компаний и изделий, используемые в настоящем документе, имеют зарегистрированные торговые марки или торговые марки соответствующих владельцев.

■ МОДЕЛЬ И СУФФИКС-КОДЫ**● Указания**

Модель и суффикс-коды для датчика EJA438E состоят из двух частей; секция собственно датчика (I) и секция разделительной мембраны (II). В листе спецификаций эти две части представлены по отдельности. В одной таблице приведены данные о секции датчика, а характеристики, относящиеся к секции разделительной мембраны, перечислены в соответствии с методом подключения к процессу. Сначала выберите модель и суффикс-коды для секции датчика, а затем переходите к одной из частей секции мембраны.

EJA438E – [] – [] – [] – []



См. стр. 6

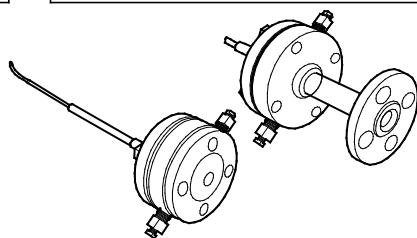

Внутренняя мембрана,
Соединение через адаптер ••• См. стр. 7
Внутренняя мембрана,
Фланцевое соединение ••• См. стр. 8

I. Секция датчика

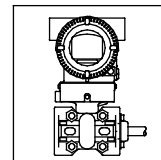
EJA438E – – – – 

Модель	Суффикс-коды	Описание
EJA438E	Датчик избыточного давления с разделительной мембраной
Выходной сигнал	-D	4...20 мА постоянного тока с цифровой связью (протокол BRAIN)
	-J	4...20 мА постоянного тока с цифровой связью (протокол HART 5/HART 7) ^{*1}
	-F	Цифровая связь (протокол FOUNDATION Fieldbus, см. GS 01C31T02-01R)
Диапазон перестройки верхнего предела шкалы (капсулы)	M	0,06...3,5 МПа (8,6...500 psi)
	H	0,46...16 МПа (67...2300 psi)
—	S	Всегда S
—	C	Всегда C
Материал болтов и гаек фланцевых крышек	J	Углеродистая сталь В7
	G	316L SST
	C	SST класса 660
Монтаж	-9	Горизонтальный подвод импульсных трубок, высокое давление слева.
Корпус усилителя	1	Литой из алюминиевого сплава
	3	Литой из алюминиевого сплава, коррозионно-стойкий ^{*2}
	2	Нержавеющая сталь ASTM CF-8M ^{*3}
Электрический подвод	0	Одно отверстие под электрический ввод без заглушки, внутренняя резьба G1/2
	2	Два отверстия под электрический ввод без заглушки, внутренняя резьба 1/2 NPT
	4	Два отверстия под электрический ввод без заглушки, внутренняя резьба M20
	5	Два отверстия под электрический ввод с одной заглушкой, внутренняя резьба G1/2 ^{*4}
	7	Два отверстия под электрический ввод с одной заглушкой, внутренняя резьба 1/2 NPT ^{*4}
	9	Два отверстия под электрический ввод с одной заглушкой, внутренняя резьба M20 ^{*4}
	A	Два электрических соединения с внутренней резьбой G1/2 с заглушкой 316 SST
C	Два электрических соединения с внутренней резьбой 1/2 NPT с заглушкой 316 SST	
D	Два электрических соединения с внутренней резьбой M20 с заглушкой 316 SST	
Встроенный индикатор	D	Цифровой ЖК дисплей
	E	Цифровой ЖК дисплей с переключателем установки шкалы ^{*5}
	N	(отсутствует)
Монтажный кронштейн	B	304 SST Монтаж на 2-х дюймовой трубе, плоская скоба (Для гориз. имп. обвязки)
	J	316 SST Монтаж на 2-х дюймовой трубе, плоская скоба (Для гориз. имп. обвязки)
	N	(Отсутствует)
Секция разделительной мембраны	— <input type="checkbox"/> <input type="checkbox"/> <input type="checkbox"/> <input type="checkbox"/> <input type="checkbox"/> <input type="checkbox"/> <input type="checkbox"/> <input type="checkbox"/> <input type="checkbox"/> <input type="checkbox"/> — <input type="checkbox"/> <input type="checkbox"/> <input type="checkbox"/> <input type="checkbox"/> — <input type="checkbox"/> <input type="checkbox"/> <input type="checkbox"/> <input type="checkbox"/> — <input type="checkbox"/> <input type="checkbox"/> <input type="checkbox"/> <input type="checkbox"/>	Продолжение в секции разделительной мембраны (II)

Отметка «▶» означает наиболее типовой вариант выбора по каждому разделу.

*1: Выбирается либо HART 5, либо HART 7. Укажите при заказе.

*2: Не применяется для кодов электрического подвода 0, 5, 7, 9 и A. Доля меди в материале составляет не более 0,03%, а содержание железа ставка составляет не более 0,15% или менее.

*3: Не применимо для электрических соединений с кодами 0, 5, 7 и 9.

*4: Материал заглушки – алюминиевый сплав или 304 SST.

*5: Не применимо для выходного сигнала с кодом F.

II. Секция разделительной мембраны (внутренняя мембрана, соединение через адаптер)

EJA438E-□□□□-□□□□-A□□⁶□□□□□□-□□□□□□⁷
 ~~~~~  
 ~~~~~<sup>1</sup>

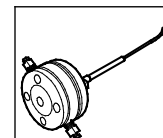

| Модель | Суффикс-коды | Описание |
|---|----------------------------|---|
| EJA438E | -□□□□□□-□□□□□□ | Секция датчика (I) |
| Тип подсоединения к процессу | -W | Внутренняя мембрана |
| Номинал рабочего фланца | J1 | JIS 10K |
| | J2 | JIS 20K |
| | J4 | JIS 40K |
| | A1 | ANSI класс 150 |
| | A2 | ANSI класс 300 |
| | A4 | ANSI класс 600 ⁷ |
| | P1 | JPI класс 150 |
| | P2 | JPI класс 300 |
| P4 | JPI класс 600 ⁷ | |
| Размер подсоединения к процессу (размер рабочего фланца) | 6 | 1/2 дюйма (15 мм) |
| | 7 | 3/4 дюйма (20 мм) |
| | 1 | 1 дюйм (25 мм) |
| Материал фланца ³ | E | 316 SST ¹¹ |
| Контактирующая поверхность прокладки ¹ | 1 | Зубчатая поверхность (только для фланца ANSI) |
| | 2 | Плоская поверхность (без зубцов) |
| Материал частей, контактирующих с рабочей средой ³ | SA | [Мембрана] [Остальное]
316L SST 316 SST (включая адаптер) ⁴ |
| | WA | Хастеллой C-276 ⁵ # 316 SST (включая адаптер) ⁴ # |
| Плоское соединительное кольцо | 0 | Отсутствует |
| Выступающая часть | 0 | Отсутствует |
| Заполняющая жидкость | -A | Для общего применения (силиконовое масло) [Раб. темп.] [Темп.окр.ср.]
-10...250°C -10...60°C |
| | -B | Для общего применения (силиконовое масло) -30...180°C -15...60°C |
| | -D | При запрете использования масел (фторированное масло) ² -20...120°C -10...60°C |
| | -E | Для низкотемпературного применения (этилен гликоль) -50...100°C -40...60°C |
| | -1 | Для применения в условиях высокой температуры и высокого вакуума (силиконовое масло) -10...250°C -10...50°C |
| | -4 | Для применения в условиях высокого вакуума (силиконовое масло) -10...100°C -10...50°C |
| Подсоединение капилляра | B | Со стороны, противоположной мембранному уплотнителю |
| — | 2 | Всегда 2 |
| Длина капилляра ⁷ | 1 | 1 м |
| | 2 | 2 м |
| | 3 | 3 м |
| | 4 | 4 м |
| | 5 | 5 м |
| | 6 | 6 м |
| | 7 | 7 м |
| | 8 | 8 м |
| | 9 | 9 м |
| | A | 10 м |
| Коды опций и код Tokuchu | | /□ Необязательные (дополнительные) параметры и /Z |

Отметка «▶» означает наиболее типовой вариант выбора по каждому разделу. Пример: EJA438E-DASCG-912DN-AA16E1SA00-BB25/□/Z

*1: См. таблицу 3 «Контактирующая поверхность прокладки» на странице 4.

*2: Даже в случае выбора заполняющей жидкости с кодом D (фторированное масло), если требуется обезжиривание или обезжиривание с осушкой деталей, контактирующих с рабочей средой, указывайте код опции K1 или K5.

*3: ⚠ Пользователь должен учитывать свойства выбранных материалов смачиваемых деталей и воздействие рабочих жидкостей. Использование несоответствующих материалов может стать причиной протечек едких рабочих жидкостей и привести к повреждению персонала и/или аппаратуры. Кроме того, может быть повреждена сама мембрана, и её материал и заполняющая жидкость могут загрязнять рабочие жидкости пользователя.

Соблюдайте осторожность при использовании крайне едких рабочих жидкостей, таких, как соляная кислота, серная кислота, сероводород, гипохлорит натрия и пар высоких температур (150°C [302°F] и выше). Свяжитесь с Yokogawa для получения подробной информации о материалах смачиваемых деталей.

*4: Можно использовать кованую сталь.

*5: Хастеллой C-276 или N10276

*6: В случае выбора для рабочего фланца в качестве материала для контактирующих с рабочей средой деталей материала с кодом WA (Хастеллой C) задавайте длину капилляра от 1 до 5 м.

*7: В случае выбора для номиналов рабочих фланцев кода A4 (ANSI класс 600) или P4 (JPI класс 600), необходимо выбрать код опции /HP (конфигурация с защитой от высокого давления).

Отметка «#» указывает на то, что материалы изделия удовлетворяют рекомендациям NACE по материалам для MR0175/ISO15156. Для ознакомления с деталями следует обратиться к последним стандартам. Выбранные материалы также удовлетворяют нормам MR0103 NACE.

■ **ДОПОЛНИТЕЛЬНЫЕ ХАРАКТЕРИСТИКИ
(ДЛЯ ВЗРЫВОЗАЩИЩЕННОГО ИСПОЛНЕНИЯ) «◇»**

| Поз. | Описание | Код |
|--|---|------|
| Общепроизводственное соответствие (FM) | Сертификат взрывобезопасности по FM ¹
Применяемый стандарт: FM3600, FM3615, FM3810, ANSI/NEMA250
Взрывобезопасность по классу I, категория 1, группы В, С и D, взрывопылезащищенный класса II/III, категория 1, группы Е, F и G, монтаж в опасных зонах, внутри и вне помещений (NEMA 4X)
“ЗАВОДСКАЯ ГЕРМЕТИЗАЦИЯ, УПЛОТНЕНИЕ КАБЕЛЕПРОВОДА НЕ ТРЕБУЕТСЯ”.
Класс температуры: Т6, Температура окружающей среды: -40...60°C (-40...140°F) | FF1 |
| | Сертификат искробезопасности по FM ¹
Применяемый стандарт: FM3600, FM3610, FM3611, FM3810
Искробезопасность по классу I, категория 1, группы А, В, С и D, классу II, категория 1, группы Е, F и G, а также классу III, категория 1, классу I, зоне 0, для опасных зон, AEx ia IIC.
Пожаробезопасность по классу I, категория 2, группы А, В, С и D, классу II, категория 2, группы F и G, классу I, зоны 2, группы IIC, для опасных зон.
Корпус «NEMA 4X», класс температуры Т4, темп. окруж. среды: -60...60°C (-75...140°F) ²
Параметры искробезопасных приборов
[Группы А, В, С, D, Е, F и G] V _{max} =30 В, I _{max} =200 мА, P _{max} =1 Вт, C _i =6 нФ, L _i =0 мкГн
[Группы С, D, Е, F и G] V _{max} =30 В, I _{max} =225 мА, P _{max} =1 Вт, C _i =6 нФ, L _i =0 мкГн | FS1 |
| | Комбинированное исполнение по FF1 и FS1 ¹ | FU1 |
| ATEX | Сертификат взрывобезопасности по ATEX ¹
Применяемый стандарт: EN 60079-0, EN 60079-1, EN 60079-31
Сертификат: KEMA 07ATEX0109 X
II 2G, 2D Ex d IIC T6...T4 Gb, Ex tb IIIC T85°C Db IP6X
Класс защиты: IP66/IP67
Температура окружающей среды (T _{amb}) для газонепроницаемой: Т4; -50 ... 75°C (-58 ... 167°F), Т5, -50...80°C (-58...176°F); Т6, -50...75°C (-58...167°F).
Макс. температура процесса для газонепроницаемой: Т4, 120°C (248°F); Т5, 100°C (212°F); Т6, 85°C (185°F)
Макс. температура процесса для пыленепроницаемой: Т85°C (T _{amb} : -30 ... 75°C, Т _p : 85°C) ² | KF22 |
| | Сертификат искробезопасности по ATEX ¹
Применяемый стандарт: EN 60079-0, EN 60079-11, EN 60079-26, EN 61241-11
Сертификат: DEKRA 11ATEX0228 X
II 1G, 2D Ex ia IIC T4 Ga, Ex ia IIIC T85°C T100°C T120°C Db
Класс защиты: IP66/IP67
Температура окружающей среды (T _{amb}) для EPL Ga: -50 ... 60°C (-58 ... 140°F)
Макс. температура процесса (Т _p) для EPL Ga: 120°C
Электрические данные: U _i =30 В, I _i =200 мА, P _i =0,9 Вт, C _i =27,6 нФ, L _i =0 мкГн
Температура окружающей среды для EPL Db: -30 ... 60°C ²
Макс. температура поверхности для EPL Db: Т85°C (Т _p : 80°C), Т100°C (Т _p : 100°C), Т120°C (Т _p : 120°C) | KS21 |
| | Комбинированное исполнение KF22, KS21 и Тип n ¹
Тип n:
Применяемый стандарт: EN 60079-0, EN 60079-15
II 3G Ex nL IIC T4 Gc, температура окружающей среды: -30 ... 60°C (-22 ... 140°F) ²
U _i =30 В пос. тока, C _i =10 нФ, L _i =0 мкГн | KU22 |

| | | |
|---|---|-----|
| CSA (Канадская ассоциация стандартизации) | <p>Сертификат взрывобезопасности по CSA ^{*1}
 Сертификат: 2014354
 Применяемый стандарт: C22.2 No.0, C22.2 No.0.4, C22.2 No.0.5, C22.2 No.25, C22.2 No.30, C22.2 No.94, C22.2 No.60079-0, C22.2 No.60079-1, C22.2 No.61010-1-04
 Взрывобезопасность по классу I, группы В, С и D
 Взрыво-пылезащита по классам II/III, группы Е, F и G
 При установке в категории 2 «УПЛОТНЕНИЕ НЕ ТРЕБУЕТСЯ», Корпус: NEMA 4X, классы температуры: Т6...Т4
 Ex d IIC Т6...Т4 Корпус: IP66/IP67
 Макс. температура процесса: Т4;120°C(248°F), Т5;100°C(212°F), Т6; 85°C(185°F)
 Температура окружающей среды: -50 ... 75°C(-58 ... 167°F) для Т4, -50 ... 80°C(-58 ... 176°F) для Т5, -50 ... 75°C(-58 ... 167°F) для Т6 ^{*2}</p> <p>Сертификация герметизации процесса
 Двойная герметизация, сертифицированная по CSA, в соответствии с требованиями ANSI/ISA 12.27.01
 Дополнительная герметизация не требуется
 Первичное уведомление о нарушении герметичности: в области винта регулировки нуля</p> | CF1 |
| | <p>Сертификат искробезопасности по CSA ^{*13}
 Сертификат: 1606623
 [Для CSA C22.2]
 Применяемый стандарт: C22 C22.2 No.0, C22.2 No.0.4, C22.2 No.25, C22.2 No.94, C22.2 No.157, C22.2 No.213, C22.2 No.61010-1
 Искробезопасность по классу I, категория 1, группы А, В, С и D, классу II, категория 1, группы Е, F и G, классу III, категория 1, Невоспламеняемость по классу I, категория 2, группы А, В, С и D, классу II, категория 2, группы F и G, классу III, категория 1
 Корпус: NEMA 4X, Класс температуры: Т4 Темп. окр. среды: -50 ... 60°C(-58 ... 140°F) ^{*2}
 Электрические параметры: [Искробезопасный] V_{max}=30В, I_{max}=200мА, P_{max}=0,9Вт, C_i=10нФ, L_i=0 мкГн
 [Невоспламеняемый] V_{max}=30В, C_i=10нФ, L_i=0 мкГн
 [Для CSA E60079]
 Применяемый стандарт: CAN/CSA E60079-0, CAN/CSA E60079-11, CAN/CSA E60079-15, IEC 60529:2001-02
 Ex ia IIC Т4, Ex nL IIC Т4 Корпус: IP66/IP67
 Темп. окр. среды: -50 ... 60°C(-58 ... 140°F) ^{*2}, Макс. температура процесса: 120°C(248°F)
 Электрические параметры: [Ex ia] U_i=30В, I_i=200мА, P_i=0,9Вт, C_i=10нФ, L_i=0 мкГн
 [Ex nL] U_i=30В, C_i=10нФ, L_i=0 мкГн</p> <p>Сертификация герметизации процесса
 Двойная герметизация, сертифицированная по CSA в соответствии с требованиями ANSI/ISA 12.27.01
 Дополнительной герметизации не требуется
 Первичное уведомление о нарушении герметичности: в области винта регулировки нуля</p> | — |
| Соответствие стандартам IECEx | <p>Комбинированное исполнение CF1 и CS1 ^{*1}</p> <p>Сертификация пожаробезопасности по IECEx ^{*1}
 Применяемый стандарт: IEC 60079-0:2004, IEC60079-1:2003
 Сертификат: IECEx CSA 07.0008
 Пожаробезопасный для зоны 1, Ex d IIC Т6...Т4 Корпус: IP66/IP67
 Макс. температура процесса: Т4;120°C(248°F), Т5;100°C(212°F), Т6; 85°C(185°F)
 Темп. окр. среды: -50 ... 75°C(-58 ... 167°F) для Т4, -50 ... 80°C(-58 ... 176°F) для Т5,
 -50 ... 75°C(-58 ... 167°F) для Т6 ^{*2}</p> | SF2 |

*1: Применимо для кодов электрического подвода 2, 4, 7, 9, С и D.

*2: Если указан код /HE, то нижний предел температуры окружающей среды равен -15°C (5°F).

■ ОПЦИИ (ДОПОЛНИТЕЛЬНЫЕ ТЕХНИЧЕСКИЕ ХАРАКТЕРИСТИКИ)

| Объект заказа | | Описание | Код |
|--|--|--|---|
| Окраска | Изменение цвета | Только крышки усилителя ^{*1} | P□ |
| | | Крышки усилителя и терминала, Munsell 7.5 R4/14 | PR |
| | Изменение покрытия | Антикоррозионное покрытие ^{*1,2} | X2 |
| Внешние части 316 SST | | Винт регулировки нуля и стопорные винты 316 SST ^{*3} | HC |
| Уплотнительное кольцо из фторированной резины | | Все уплотнительные кольца корпуса усилителя. Нижний предел температуры окружающей среды: -15°C (5 °F) | HE |
| Встроенный грозозащитный разрядник | | Напряжение питания датчика: от 10,5 до 32 В постоянного тока (от 10,5 до 30 В постоянного тока для искробезопасного типа)
Допустимый ток: максимум 6000 А (1×40 мкс); Повторно: 100 раз по 1000 А (1×40 мкс)
Применяемые стандарты: IEC 61000-4-4, IEC 61000-4-5 | A |
| Если присутствие масел недопустимо | | Обезжиривание | K1 |
| Если недопустимо присутствие масел и требуется осушка | | Обезжиривание с осушкой | K5 |
| Единицы калибровки ^{*4} | Р-калибровка (единицы – psi (фунт на кв. дюйм)) | | (см. таблицу «Пределы шкалы и диапазона измерений») |
| | Бар-калибровка (единицы – бар) | | |
| | М-калибровка (единицы – кгс/см ²) | | |
| Коррекция по раб. темпер. ^{*5} | | Диапазон подстройки: от 80°C до макс. температ., определяемой заданным наполнителем. | R |
| Капилляры без поливинилхлоридного покрытия | | Когда температура окружающей среды превышает 100°C, использование поливинилхлорида не допускается. | V |
| Пределы выходного сигнала и операции при отказах ^{*6} | Сигнализация о выходе за нижний предел шкалы: Состояние выхода при отказе ЦПУ или ошибке аппаратуры: -5%, не более 3,2 мА постоянного тока | | C1 |
| | Соответствие NAMUR NE43 | Сигнализация о выходе за нижнее значение шкалы: Состояние выхода при отказе центрального процессора и ошибке аппаратуры -5%, не более 3,2 мА постоянного тока. | C2 |
| | Пределы выходного сигнала: от 3,8 до 20,5 мА | Сигнализация о выходе за верхнее значение шкалы: Состояние выхода при отказе центрального процессора и ошибке аппаратуры 110%, не менее 21,6 мА постоянного тока. | C3 |
| Мембрана с золоченым покрытием | | На внутреннюю часть разделительной мембраны (со стороны заполняющей жидкости) наносится золоченое покрытие, эффективное для защиты от проникновения водорода. | A1 |
| Прикрепленный шильдик | | Шильдик из нержавеющей стали 316 SST, прикрепленный к датчику. | N4 |
| Заводская конфигурация данных ^{*7} | Конфигурация данных для типа связи HART | Программное демпфирование, Описатель, Сообщение | CA |
| | Конфигурация данных для типа связи BRAIN | Программное демпфирование | CB |
| Заводской сертификат на материал | Адаптер (фланец), Блок | Соединение через адаптер | M2A |
| | Адаптер (фланец), Блок, Винт для блока, Резьбовая шпилька и гайка, Винт и гайка для фланцевой крышки | | M8A |
| | Фланец, Основание, Блок, Трубка | Фланцевое соединение | M2D |
| | Фланец, Основание, Блок, Трубка, Винт для блока, Винт и гайка для фланцевой крышки | | M8D |

*1: Не применимо для кода корпуса усилителя 2 и 3.

*2: Не применимо с опцией изменения цвета.

*3: 316 или 316L SST. Спецификация включена в код корпуса усилителя 2.

*4: Единица для MWP (максимального рабочего давления), приведенная на шильдике корпуса, совпадает с соответствующей единицей, заданной кодами опции D1, D3 и D4.

*5: Укажите рабочую температуру для коррекции нуля. Пример: Коррекция нуля при рабочей температуре 90°C.

*6: Применимо для выходных сигналов с кодами опции D и J. Сообщение об ошибке аппаратуры означает неисправность усилителя или капсулы.

*7: Также смотрите «Информация о заказе».

| Объект заказа | Описание | Код |
|--|--|-----|
| Сертификат испытаний давлением/ проверки утечек | (Класс фланца) (Испытательное давление) | |
| | JIS10K 2 МПа (290 psi) | T51 |
| | JIS20K, 40K 3,5 МПа (500 psi) | T53 |
| | ANSI/JPI класс 150 3 МПа (430 psi) | T52 |
| | ANSI/JPI класс 300, 600 3,5 МПа (500 psi) | T53 |
| | JIS10K 2 МПа (290 psi) | T51 |
| | JIS20K 5 МПа (720 psi) | T54 |
| | JIS40K 10 МПа (1450 psi) | T57 |
| | ANSI/JPI класс 150 3 МПа (430 psi) | T52 |
| | ANSI/JPI класс 300 8 МПа (1160 psi) | T56 |
| ANSI/JPI класс 600 16 МПа (2300 psi) | T58 | |
| Удлиненная дренажная заглушка | Используется только для внутренней мембраны. Полная длина дренажной заглушки: 119 мм (стандарт 34 мм); Полная длина при комбинации с кодами опции K1, K2, K5 и K6: 130 мм. Материал: 316 SST | U2 |
| Конфигурация с защитой от высокого давления ³ | Конфигурация с защитой от высокого давления для фланца ANSI/JPI класса 600. | HP |

*1: Независимо от выбора кодов опции **D1**, **D3** и **D4** в качестве единицы измерения на сертификате всегда используется МПа.

*2: В случае недопустимости присутствия масла применяется чистый газ азот (коды опции – **K1** и **K5**).

*3: В случае выбора для номиналов рабочих фланцев кода **A4** (ANSI класс 600) или **P4** (JPI класс 600), необходимо выбрать код опции **HP** (конфигурация с защитой от высокого давления).

■ ГАБАРИТНЫЕ РАЗМЕРЫ

● Секция датчика

Единицы измерения: мм
(значения в дюймах являются
приблизительными)

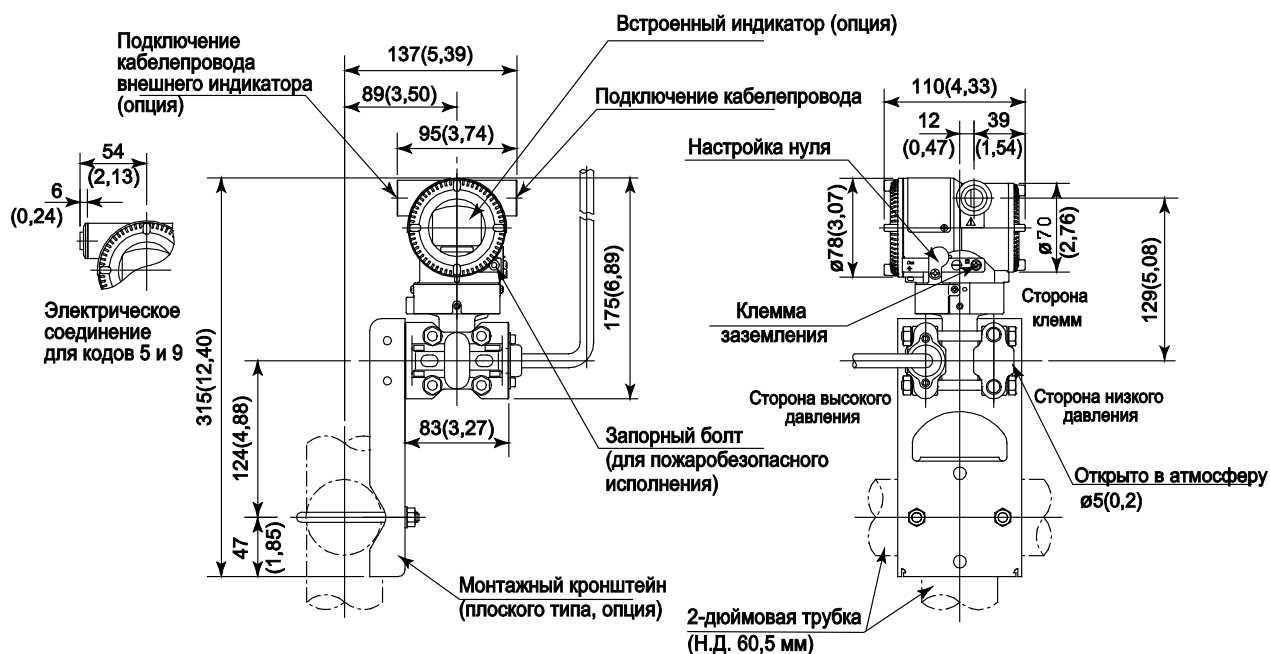

<Секция разделительной мембраны>

● Соединение через адаптер

Единица измерения: мм
(Значения в дюймах являются приближительными)

С удлиненной заглушкой (Опция: /U2)

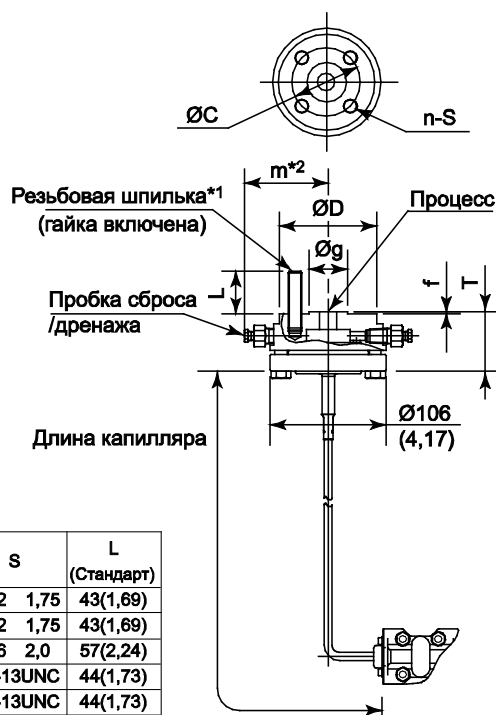
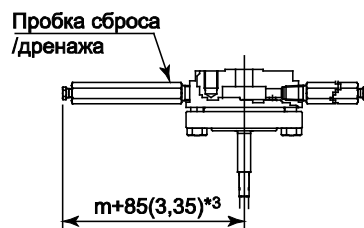

Размер фланцев: 1/2 дюйма (15 мм)

| Номинал фланца | ØD | ØC*4 | Øg | T | f | m | n | S | L (Стандарт) |
|----------------|------------|------------|------------|----------|-----------|------------|---|-----------|--------------|
| JIS 10K | 95(3,74) | 70(2,76) | 51(2,01) | 52(2,05) | 1(0,04) | 72(2,83) | 4 | M12 1,75 | 43(1,69) |
| JIS 20K | 95(3,74) | 70(2,76) | 51(2,01) | 52(2,05) | 1(0,04) | 72(2,83) | 4 | M12 1,75 | 43(1,69) |
| JIS 40K | 115(4,53) | 80(3,15) | 55(2,17) | 52(2,05) | 1(0,04) | 79,5(3,13) | 4 | M16 2,0 | 57(2,24) |
| ANSI класс 150 | 88,9(3,50) | 60,5(2,38) | 35,1(1,38) | 52(2,05) | 1,6(0,06) | 72(2,83) | 4 | 1/2-13UNC | 44(1,73) |
| ANSI класс 300 | 95,3(3,75) | 66,5(2,62) | 35,1(1,38) | 52(2,05) | 1,6(0,06) | 72(2,83) | 4 | 1/2-13UNC | 44(1,73) |
| ANSI класс 600 | 95,3(3,75) | 66,5(2,62) | 35,1(1,38) | 62(2,44) | 6,4(0,25) | 72(2,83) | 4 | 1/2-13UNC | 59(2,32) |
| JPI класс 150 | 89(3,50) | 60,5(2,38) | 35,1(1,38) | 52(2,05) | 1,6(0,06) | 72(2,83) | 4 | 1/2-13UNC | 44(1,73) |
| JPI класс 300 | 95(3,74) | 66,5(2,62) | 35,1(1,38) | 52(2,05) | 1,6(0,06) | 72(2,83) | 4 | 1/2-13UNC | 44(1,73) |
| JPI класс 600 | 95(3,74) | 66,5(2,62) | 35,1(1,38) | 62(2,44) | 6,4(0,25) | 72(2,83) | 4 | 1/2-13UNC | 59(2,32) |

Размер фланцев: 3/4 дюйма (20 мм)

| Номинал фланца | ØD | ØC*4 | g | T | f | m | n | S | L (Стандарт) |
|----------------|-------------|------------|------------|----------|-----------|------------|---|-----------|--------------|
| JIS 10K | 100(3,94) | 75(2,95) | 56(2,20) | 52(2,05) | 1(0,04) | 72(2,83) | 4 | M12 1,75 | 43(1,69) |
| JIS 20K | 100(3,94) | 75(2,95) | 56(2,20) | 52(2,05) | 1(0,04) | 72(2,83) | 4 | M12 1,75 | 43(1,69) |
| JIS 40K | 120(4,72) | 85(3,35) | 60(2,36) | 52(2,05) | 1(0,04) | 82(3,23) | 4 | M16 2,0 | 57(2,24) |
| ANSI класс 150 | 98,6(3,88) | 69,9(2,75) | 42,9(1,69) | 52(2,05) | 1,6(0,06) | 72(2,83) | 4 | 1/2-13UNC | 44(1,73) |
| ANSI класс 300 | 117,3(4,62) | 82,6(3,25) | 42,9(1,69) | 52(2,05) | 1,6(0,06) | 80,7(3,18) | 4 | 5/8-11UNC | 51(2,01) |
| ANSI класс 600 | 117,3(4,62) | 82,6(3,25) | 42,9(1,69) | 62(2,44) | 6,4(0,25) | 80,7(3,18) | 4 | 5/8-11UNC | 67(2,64) |
| JPI класс 150 | 99(3,90) | 69,8(2,75) | 42,9(1,69) | 52(2,05) | 1,6(0,06) | 72(2,83) | 4 | 1/2-13UNC | 44(1,73) |
| JPI класс 300 | 117(4,61) | 82,6(3,25) | 42,9(1,69) | 52(2,05) | 1,6(0,06) | 80,7(3,18) | 4 | 5/8-11UNC | 51(2,01) |
| JPI класс 600 | 117(4,61) | 82,6(3,25) | 42,9(1,69) | 62(2,44) | 6,4(0,25) | 80,7(3,18) | 4 | 5/8-11UNC | 67(2,64) |

Размер фланцев: 1 дюйм (25 мм)

| Номинал фланца | ØD | ØC*4 | Øg | T | f | m | n | S | L (Стандарт) |
|----------------|-----------|------------|------------|----------|-----------|------------|---|-----------|--------------|
| JIS 10K | 125(4,92) | 90(3,54) | 67(2,64) | 52(2,05) | 1(0,04) | 84,5(3,33) | 4 | M16 2,0 | 57(2,24) |
| JIS 20K | 125(4,92) | 90(3,54) | 67(2,64) | 52(2,05) | 1(0,04) | 84,5(3,33) | 4 | M16 2,0 | 57(2,24) |
| JIS 40K | 130(5,12) | 95(3,74) | 70(2,76) | 52(2,05) | 1(0,04) | 87(3,43) | 4 | M16 2,0 | 57(2,24) |
| ANSI класс 150 | 108(4,25) | 79,2(3,12) | 50,8(2,00) | 52(2,05) | 1,6(0,06) | 76(2,99) | 4 | 1/2-13UNC | 44(1,73) |
| ANSI класс 300 | 124(4,88) | 88,9(3,50) | 50,8(2,00) | 52(2,05) | 1,6(0,06) | 84(3,31) | 4 | 5/8-11UNC | 51(2,01) |
| ANSI класс 600 | 124(4,88) | 88,9(3,50) | 50,8(2,00) | 62(2,44) | 6,4(0,25) | 84(3,31) | 4 | 5/8-11UNC | 67(2,64) |
| JPI класс 150 | 108(4,25) | 79,2(3,12) | 50,8(2,00) | 52(2,05) | 1,6(0,06) | 76(2,99) | 4 | 1/2-13UNC | 44(1,73) |
| JPI класс 300 | 124(4,88) | 88,9(3,50) | 50,8(2,00) | 52(2,05) | 1,6(0,06) | 84(3,31) | 4 | 5/8-11UNC | 51(2,01) |
| JPI класс 600 | 124(4,88) | 88,9(3,50) | 50,8(2,00) | 62(2,44) | 6,4(0,25) | 84(3,31) | 4 | 5/8-11UNC | 67(2,64) |

*1: Резьбовые шпильки и гайки крепятся для n частей.

*2: В случае недопустимости присутствия масла или недопустимости присутствия масел с требованием осушки, добавляется 15 мм.

*3: В случае недопустимости присутствия масла или недопустимости присутствия масел с требованием осушки, добавляется 11 мм.

*4: Это значение такое же, как у стандартов для фланцев. К фактическому значению может быть добавлен 1 мм (0,04 дюйма), поскольку могут использоваться коммерческие прокладки.

● Фланцевое соединение

Единица измерения: мм
(Значение в дюймах являются
приблизительными)

С удлиненной заглушкой (Опция: /U2)

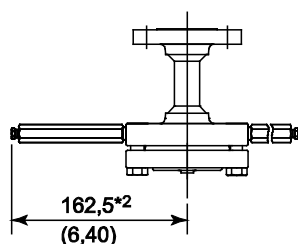

*1: В случае недопустимости присутствия масла
или недопустимости присутствия масел с
требованием осушки, добавляется 15 мм.

*2: В случае недопустимости присутствия масла
или недопустимости присутствия масел с
требованием осушки, добавляется 11 мм.

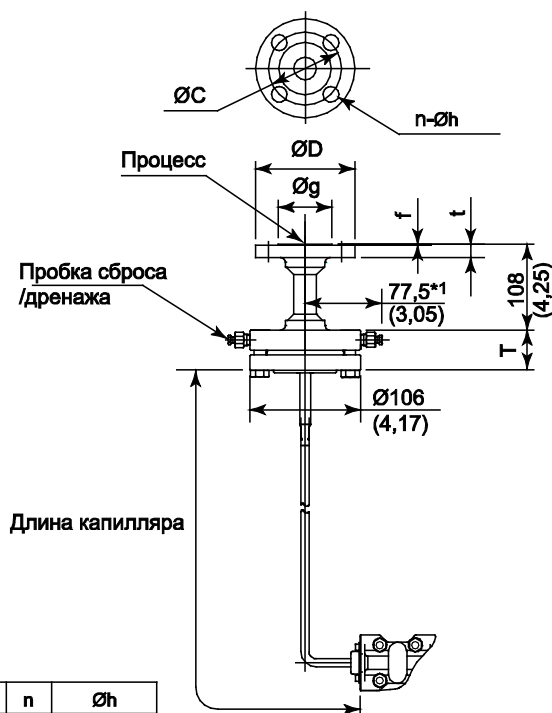

Размер фланцев: 1/2 дюйма (15 мм)

| Номинал фланца | ØD | ØC | Øg | T | t | f | n | Øh |
|----------------|------------|------------|------------|----------|------------|-----------|---|------------|
| JIS 10K | 95(3,74) | 70(2,76) | 51(2,01) | 39(1,54) | 12(0,47) | 1(0,04) | 4 | 15(0,59) |
| JIS 20K | 95(3,74) | 70(2,76) | 51(2,01) | 39(1,54) | 14(0,55) | 1(0,04) | 4 | 15(0,59) |
| JIS 40K | 115(4,53) | 80(3,15) | 55(2,17) | 39(1,54) | 20(0,79) | 1(0,04) | 4 | 19(0,75) |
| ANSI класс 150 | 88,9(3,50) | 60,5(2,38) | 35,1(1,38) | 39(1,54) | 11,2(0,44) | 1,6(0,06) | 4 | 15,7(0,62) |
| ANSI класс 300 | 95,3(3,75) | 66,5(2,62) | 35,1(1,38) | 39(1,54) | 14,3(0,56) | 1,6(0,06) | 4 | 15,7(0,62) |
| ANSI класс 600 | 95,3(3,75) | 66,5(2,62) | 35,1(1,38) | 60(2,36) | 14,3(0,56) | 6,4(0,25) | 4 | 15,7(0,62) |
| JPI класс 150 | 89(3,50) | 60,5(2,38) | 35,1(1,38) | 39(1,54) | 11,2(0,44) | 1,6(0,06) | 4 | 16(0,63) |
| JPI класс 300 | 95(3,74) | 66,5(2,62) | 35,1(1,38) | 39(1,54) | 14,3(0,56) | 1,6(0,06) | 4 | 16(0,63) |
| JPI класс 600 | 95(3,74) | 66,5(2,62) | 35,1(1,38) | 60(2,36) | 14,3(0,56) | 6,4(0,25) | 4 | 16(0,63) |

Размер фланцев: 3/4 дюйма (20 мм)

| Номинал фланца | ØD | ØC | Øg | T | t | f | n | Øh |
|----------------|-------------|------------|------------|----------|------------|-----------|---|------------|
| JIS 10K | 100(3,94) | 75(2,95) | 56(2,20) | 39(1,54) | 14(0,55) | 1(0,04) | 4 | 15(0,59) |
| JIS 20K | 100(3,94) | 75(2,95) | 56(2,20) | 39(1,54) | 16(0,63) | 1(0,04) | 4 | 15(0,59) |
| JIS 40K | 120(4,72) | 85(3,35) | 60(2,36) | 39(1,54) | 20(0,79) | 1(0,04) | 4 | 19(0,75) |
| ANSI класс 150 | 98,6(3,88) | 69,9(2,75) | 42,9(1,69) | 39(1,54) | 12,7(0,50) | 1,6(0,06) | 4 | 15,7(0,62) |
| ANSI класс 300 | 117,3(4,62) | 82,6(3,25) | 42,9(1,69) | 39(1,54) | 15,8(0,62) | 1,6(0,06) | 4 | 19,1(0,75) |
| ANSI класс 600 | 117,3(4,62) | 82,6(3,25) | 42,9(1,69) | 60(2,36) | 15,8(0,62) | 6,4(0,25) | 4 | 19,1(0,75) |
| JPI класс 150 | 99(3,90) | 69,8(2,75) | 42,9(1,69) | 39(1,54) | 12,7(0,50) | 1,6(0,06) | 4 | 16(0,63) |
| JPI класс 300 | 117(4,61) | 82,6(3,25) | 42,9(1,69) | 39(1,54) | 15,8(0,62) | 1,6(0,06) | 4 | 19(0,75) |
| JPI класс 600 | 117(4,61) | 82,6(3,25) | 42,9(1,69) | 60(2,36) | 15,8(0,62) | 6,4(0,25) | 4 | 19(0,75) |

Размер фланцев: 1 дюйм (25 мм)

| Номинал фланца | ØD | ØC | Øg | T | t | f | n | Øh |
|----------------|-----------|------------|------------|----------|------------|-----------|---|------------|
| JIS 10K | 125(4,92) | 90(3,54) | 67(2,64) | 39(1,54) | 14(0,55) | 1(0,04) | 4 | 19(0,75) |
| JIS 20K | 125(4,92) | 90(3,54) | 67(2,64) | 39(1,54) | 16(0,63) | 1(0,04) | 4 | 19(0,75) |
| JIS 40K | 130(5,12) | 95(3,74) | 70(2,76) | 39(1,54) | 22(0,87) | 1(0,04) | 4 | 19(0,75) |
| ANSI класс 150 | 108(4,25) | 79,2(3,12) | 50,8(2,00) | 39(1,54) | 14,3(0,56) | 1,6(0,06) | 4 | 15,7(0,62) |
| ANSI класс 300 | 124(4,88) | 88,9(3,50) | 50,8(2,00) | 39(1,54) | 17,6(0,69) | 1,6(0,06) | 4 | 19,1(0,75) |
| ANSI класс 600 | 124(4,88) | 88,9(3,50) | 50,8(2,00) | 60(2,36) | 17,6(0,69) | 6,4(0,25) | 4 | 19,1(0,75) |
| JPI класс 150 | 108(4,25) | 79,2(3,12) | 50,8(2,00) | 39(1,54) | 14,3(0,56) | 1,6(0,06) | 4 | 16(0,63) |
| JPI класс 300 | 124(4,88) | 88,9(3,50) | 50,8(2,00) | 39(1,54) | 17,6(0,69) | 1,6(0,06) | 4 | 19(0,75) |
| JPI класс 600 | 124(4,88) | 88,9(3,50) | 50,8(2,00) | 60(2,36) | 17,6(0,69) | 6,4(0,25) | 4 | 19(0,75) |

● Схема расположения клемм

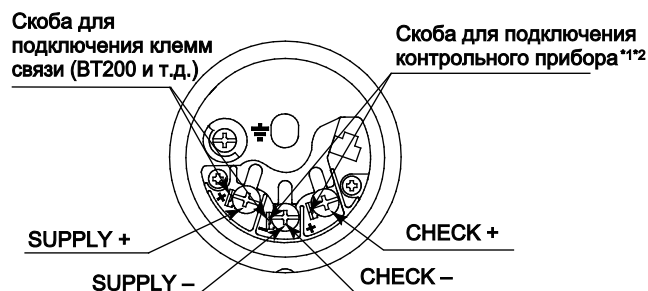

● Назначения клемм

| | |
|----------|---|
| SUPPLY ± | Клеммы для подключения питания и выходного сигнала |
| CHECK ± | Клеммы ^{*1*2} для подключения внешнего индикатора (или амперметра) |
| ⊥ | Клемма заземления |

*1 Внутреннее сопротивление внешнего индикатора или измерительного прибора не должно быть более 10 Ом.

*2: Не используется для связи Fieldbus.

< Информация для размещения заказа > "◇"

Укажите при заказе прибора:

1. Модель, суффикс-коды и коды опций.
2. Диапазон и единицы калибровки
 - 1) Диапазон калибровки может быть задан с точностью до 5 знаков (без учета точки в десятичной дроби) для нижнего и верхнего значения диапазона в пределах от -32000 до 32000. При назначении обратного диапазона задайте значение нижнего предела диапазона (LRV) большим, чем значение верхнего предела диапазона (URV).
 - 2) Из таблицы «Заводские установки» выберите одну единицу измерения
3. Шкала на индикаторе и единицы измерения (только для датчика со встроенным индикатором)

Укажите 0–100% для шкалы в % или «Шкалу и единицы измерения» для задания шкалы в технических единицах. Шкала может быть задана с точностью до 5 знаков (не учитывая точку в десятичной дроби) для нижнего и верхнего значения шкалы в диапазоне -32000 до 32000. Единица отображения состоит из 6 знаков, поэтому если длина заданной единицы измерения, исключая ' / ', превысит 6 знаков, на устройстве отображения будут показаны только первые 6 знаков.
4. Протокол HART

Если код выходного сигнала "J", укажите "5" или "7" версию протокола HART.
5. TAG NO/Номер ТЕГА (если требуется)

Заданные символы (до 16 символов) выгравированы на нержавеющей стали шильдика, закрепленного на корпусе.
6. SOFTWARE TAG/ПРОГРАММНЫЙ ТЕГ (только для HART, если требуется)

Указанные символы (до 32 символов) задаются в памяти усилителя как "Tag/Teг" (первые 8 символов) и "Long tag/Длинный тег"*1 (32 символа). Используйте буквенно-цифровые заглавные буквы. Если не указан "SOFTWARE TAG/ ПРОГРАММНЫЙ ТЕГ", то в памяти усилителя указанный "TAG NO" задается как "Tag/Teг" (первые 8 символов) и "Long tag/Длинный тег"*1 (32 символа).

*1: Применяется только, если выбран HART 7.
7. Другие заводские установки конфигурации (если требуется).

При задании кодов опций **CA** или **CB** на заводе производятся дополнительные установки. Ниже приведены конфигурируемые элементы и установочные диапазоны.

[/CA: для связи HART]

 - 1) Описатель (не более 16 символов)
 - 2) Сообщение (не более 30 символов)
 - 3) Программное демпфирование в секундах (от 0 до 100)

[/CB: для связи BRAIN]

 - 1) Программное демпфирование в секундах (от 0 до 100)
8. Температуру рабочей среды для выполнения компенсации нуля (когда выбран код /R).

< Заводские установки > "◇"

| | |
|---|--|
| Номер тега | В соответствии с заказом. |
| Программное демпфирование ^{*1} | '2 с' или в соответствии с заказом. |
| Нижнее значение диапазона калибровки | В соответствии с заказом. |
| Верхнее значение диапазона калибровки | В соответствии с заказом. |
| Единицы измерения диапазона калибровки | Один из следующих вариантов:
мм вод. ст., мм вод. ст. (68°F), mmAq ^{*2} , mmWG ^{*2} , мм рт. ст., Па, ГПа ^{*2} , кПа, МПа, мбар, бар, гс/см ² , кгс/см ² , дюймы вод. ст., дюймы вод. ст. (68°F), дюймы рт. ст., футы вод. ст., футы вод. ст. (68°F) или фунты на кв. дюйм (psi). (необходимо выбрать только одну единицу) |
| Установка отображения | Назначенное в соответствии с заказом значение, абсолютное значение (% , или значение, масштабируемое пользователем). |

*1: Для задания этих элементов на заводе следует выбрать код опции /CA или /CB.

*2: Не используется для Fieldbus.

<Перекрестные ссылки на материалы>

| ASTM | JIS |
|-------|----------|
| 316 | SUS316 |
| F316 | SUSF316 |
| 316L | SUS316L |
| F316L | SUSF316L |
| 304 | SUS304 |
| F304 | SUSF304 |
| 660 | SUH660 |
| B7 | SNB7 |
| CF-8M | SCS14A |



YOKOGAWA ELECTRIC CORPORATION

Центральный офис

2-9-32, Nakacho, Musashino-shi, Tokyo, 180-8750 JAPAN (Япония)

Торговые филиалы

Нагоя, Осака, Хиросима, Фукуока, Саппоро, Сендай, Ичихара, Тойода, Каназава, Такамацу, Окаяма и Китакиою.

YOKOGAWA CORPORATION OF AMERICA

Центральный офис

2 Dart Road, Newnan, Ga. 30265, U.S.A. (США)

Телефон: 1-770-253-7000

Факс: 1-770-254-0928

Торговые филиалы

Чэргри-Фоллс, Элк-Гроув-Виллидж, Санта-Фе-Спрингс, Хоуп-Вэлли, Колорадо, Хьюстон, Сан Хосе

YOKOGAWA EUROPE B.V.

Центральный офис

Databankweg 20, Amersfoort 3812 AL, THE NETHERLANDS (Нидерланды)

Телефон: 31-334-64-1611 Факс 31-334-64-1610

Торговые филиалы

Маарсен (Нидерланды), Вена (Австрия), Завентем (Бельгия), Ратинген (Германия), Мадрид (Испания), Братислава (Словакия), Ранкорн (Соединенное Королевство), Милан (Италия).

YOKOGAWA AMERICA DO SUL S.A.

Praca Asapuico, 31 - Santo Amaro, Sao Paulo/SP - BRAZIL (Бразилия)

Телефон: 55-11-5681-2400 Факс 55-11-5681-4434

YOKOGAWA ELECTRIC ASIA PTE. LTD.

Центральный офис

5 Bedok South Road, 469270 Singapore, SINGAPORE (Сингапур)

Телефон: 65-6241-9933 Факс 65-6241-2606

YOKOGAWA ELECTRIC KOREA CO., LTD.

Центральный офис

395-70, Shindaebang-dong, Dongjak-ku, Seoul, 156-714 KOREA (Южная Корея)

Телефон: 82-2-3284-3016 Факс 82-2-3284-3016

YOKOGAWA AUSTRALIA PTY. LTD.

Центральный офис (Сидней)

Centrecourt D1, 25-27 Paul Street North, North Ryde, N.S.W.2113, AUSTRALIA (Австралия)

Телефон: 61-2-9805-0699 Факс: 61-2-9888-1844

YOKOGAWA INDIA LTD.

Центральный офис

40/4 Lavelle Road, Bangalore 560 001, INDIA (Индия)

Телефон: 91-80-2271513 Факс: 91-80-2274270

ООО «ИОКОГАВА ЭЛЕКТРИК СНГ»

Центральный офис

Грохольский пер.13, строение 2, 129090 Москва, РОССИЯ

Телефон: (+7 495) 933-8590, 737-7868, 737-7871

Факс (+7 495) 933- 8549, 737-7869

URL: <http://www.yokogawa.ru>

E-mail: info@ru.yokogawa.com