



# MX100 スタイルアップガイド (スタイルアップキットの使用法)

## はじめに

このたびは、MX100スタイルアップキットをお買い上げいただきありがとうございます。本書は、MX100メインモジュールを最新のスタイルに上げるキットの使用法について説明しています。

MX100スタイルアップキットには、次の2種類があります。MX100メインモジュールの形名銘版に記載されている形名/仕様コードを確認後、スタイルアップを実施してください。

スタイルアップキット	対象のメインモジュール
772050-01	MX100-□-□□, MX100-□-□□/SL□
772050-03*	MX100-□-□□/DS, MX100-□-□□/DS/SL□

\* Dual Save機能付きのMX100メインモジュールが対象です。

## 注 意

- スタイルアップを適用するとIPアドレスやレンジ設定情報などがすべて初期化され、出荷時の状態に戻ります。スタイルアップ前に現在の設定条件をMX100スタンダードソフトウェアまたはMXLOGGER(別売品)のプロジェクトファイルに保存しておく、スタイルアップ後の再設定が容易になります。
- プロジェクトファイルには、IPアドレス、サブネットマスク、デフォルトゲートウェイ、ホスト名、ドメイン名は保存されません。メモを取ってください。
- 特殊仕様のMX100には、本スタイルアップキットは使用できません。

## キットに含まれるもの

MX100スタイルアップキットには、次のものが含まれています。品不足や損傷がないことを確認してください。

CFカード\*1

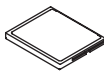

\*1 スタイルアップ用のファームウェアが書き込まれています。

MX100スタンダードソフトウェア  
形名：MX180



MX100マニュアルCD-ROM\*2  
部品番号：B8722XH

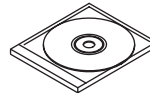

\*2 MX100データアキュイジションユニットユーザーズマニュアル(IM MX100-01)とMX100スタンダードソフトウェアユーザーズマニュアル(IM MX180-01)を収納しています。

スタイルシート  
部品番号：B8722AE



最新のスタイルNo.が記載されます。

MX100スタイルアップガイド  
(本書)  
形名：IM 772050-01

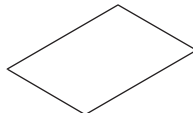

MX100/MW100データアキュイジション  
ユニット設置・接続ガイド  
形名：IM MX100-72

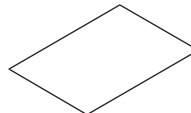

MX100 データアキュイジション  
ユニットオペレーションガイド  
形名：IM MX100-02

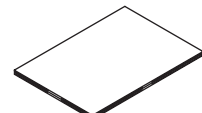

## スタイルアップ手順

### MX100メインモジュール

1. MX100の電源を切った状態で、スタイルアップ用ファームウェアが書き込まれているCFカードを、カードスロットに挿入します。
2. ディップスイッチのNo.4をOFFにします。

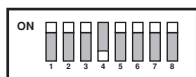

SW1～3, SW5～8 : ON  
SW4 : OFF

3. 電源を投入し、7セグメントLEDの表示が“99”になる間で待ちます。以上でダウンロードは完了です。表示が“99”以外であれば、ダウンロードは失敗です。CFカードがきちんと挿入されているか確認して、もう一度手順1からやり直してください。
4. 一度電源を切り、ディップスイッチを元に戻します(すべてON)。再度電源を投入します。
5. 主銘板の下に、スタイルアップしたことを示すシールを貼付します。

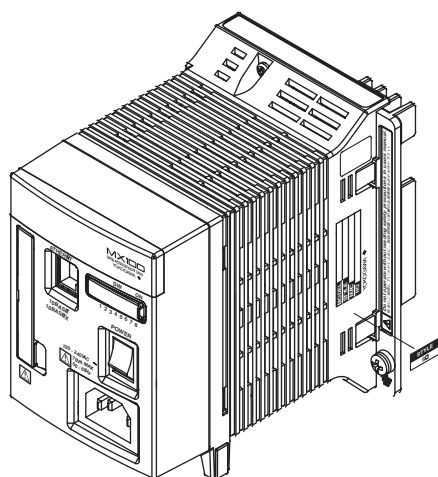

スタイルシート  
貼り付け

STYLE  
S□

### MX100スタンダードソフトウェア

1. 「コントロールパネル」の「プログラムの追加と削除」で、旧バージョンのMX100スタンダードソフトウェアを削除します。
2. 本キットに付属している、新スタイル対応のMX100スタンダードソフトウェアをインストールします。

### MX100メインモジュールのスタイル確認方法

MX100スタンダードソフトウェアを起動し、MX100に接続してから、スタイルを確認してください。詳しくは、「MX100スタンダードソフトウェアユーザズマニュアル」(IM MX180-01)の「2.1節 MX100の接続と切断」をご覧ください。