

MW100

スタイルアップガイド

(スタイルアップキットの使用法)

はじめに

このたびは、MW100スタイルアップキットをお買い上げいただきありがとうございます。本書は、MW100メインモジュールを最新のスタイルに上げるキットの使用法について説明しています。

注 意

- スタイルアップを適用するとIPアドレスやレンジ設定情報などがすべて初期化され、出荷時の状態に戻ります。スタイルアップ前に現在の設定条件を本体CFカードに保存しておくこと、スタイルアップ後の再設定が容易になります。
- 設定ファイルには、IPアドレス、サブネットマスク、デフォルトゲートウェイ、ホスト名、ドメイン名、日付、時刻は保存されません。IPアドレス、サブネットマスク、デフォルトゲートウェイ、ホスト名、ドメイン名についてはメモを取ってください。
- ファームウェアとWeb ソフトウェアの両方をスタイルアップしてください。どちらかだけのスタイルアップでは動作が不安定になることがあります。
- 本スタイルアップキットは、特殊仕様のMW100には使用できません。

キットに含まれるもの

MW100スタイルアップキットには、次のものが含まれています。品不足や損傷がないことを確認してください。

CFカード^{*1}

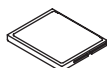

^{*1} スタイルアップ用のファームウェアが書き込まれています。

MW100ビューアソフトウェア
形名：MW180-1



MW100マニュアルCD-ROM^{*2}
部品番号：B8724XA



^{*2} MW100データアキュイジションユニットユーザーズマニュアル(IM MW100-01)とMW100ビューアソフトウェアユーザーズマニュアル(IM MW180-01)を収納しています。

スタイルシート
部品番号：B8722AE



最新のスタイルNo.が記載されます。

MW100スタイルアップガイド
(本書)
形名：IM 772050-02

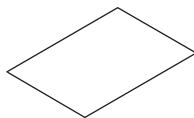

MX100/MW100データアキュイジション
ユニット設置・接続ガイド
形名：IM MX100-72

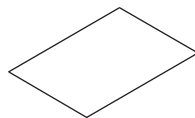

MW100 オペレーションガイド
形名：IM MW100-02

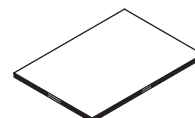

スタイルアップ手順

1. MW100の電源を切った状態で、スタイルアップ用ファームウェアが書き込まれているCFカードを、カードスロットに挿入します。
2. ディップスイッチのNo.1とNo.4をOFFにします。

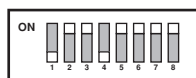

SW2~3, SW5~8 : ON
SW1, SW4 : OFF

3. 電源を投入し、7セグメントLEDの表示が「b7」になるまで待ちます。
4. 電源を切り、ディップスイッチのNo.1をONにします。

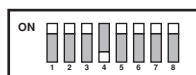

SW1~3, SW5~8 : ON
SW4 : OFF

5. 電源を投入し、7セグメントLEDの表示が「90」になるまで待ちます。
6. 電源を切り、ディップスイッチのNo.4をON, No.3をOFFにします。



SW1~2, SW4~8 : ON
SW3 : OFF

7. 電源を投入し、7セグメントLEDの表示が「bC」になるまで待ちます。
以上でダウンロードは完了です。表示が「b7」, 「90」, 「bC」以外であれば、ダウンロードは失敗です。CFカードがきちんと挿入されているか確認して、もう一度手順1からやり直してください。
8. ディップスイッチを元に戻します(すべてON)。一度電源を切り、再度電源を投入します。
9. 主銘板の下に、スタイルアップしたことを示すシールを貼付します。

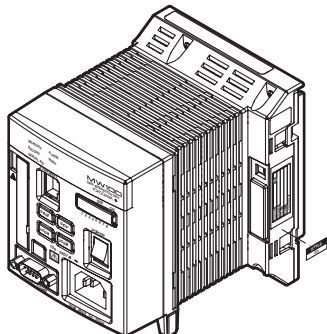

スタイルシート
貼り付け

STYLE
S3

MW100メインモジュールのスタイル確認方法

新スタイル対応のソフトウェア(MW100ビューアソフトウェアは、本キットに付属)をインストールして、MW100IP設定ソフトウェアでMW100のホスト名、IPアドレスを設定後、スタイルを確認してください。詳細は、MW100データビューアソフトウェアユーザーズマニュアル(IM MW180-01)の2.2節、およびMW100データアキュイジションユニットユーザーズマニュアル(IM MW100-01)の3.3節 システム情報の確認と初期化をご覧ください。