

外形図

UT35A
デジタル指示調節計
(UT35A-NNN-0 □ - □□ / □)



SD 05P01D41-05JA

外形寸法図

単位：mm

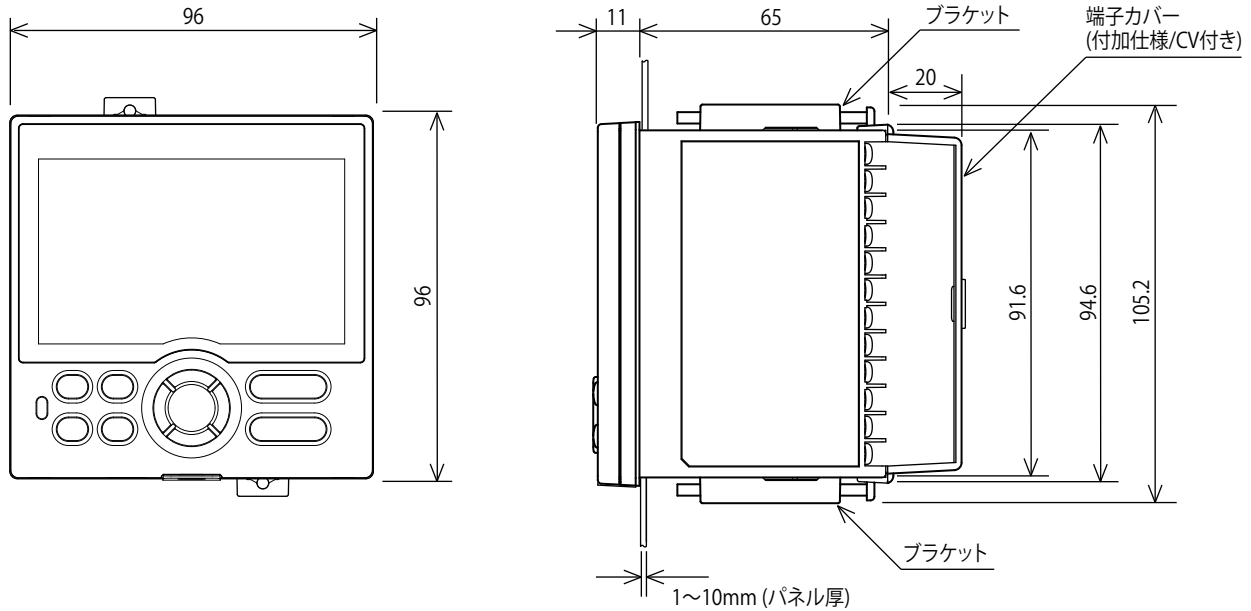

パネルカット寸法

一般取付時パネルカット寸法

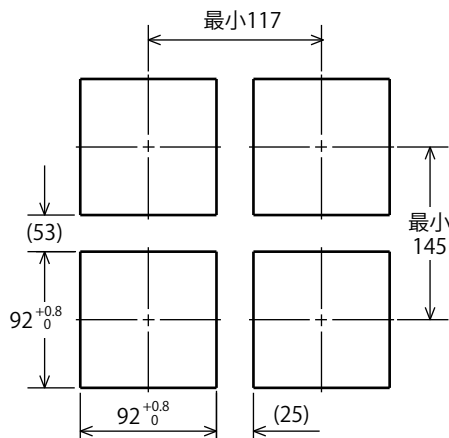

密着計装時パネルカット寸法

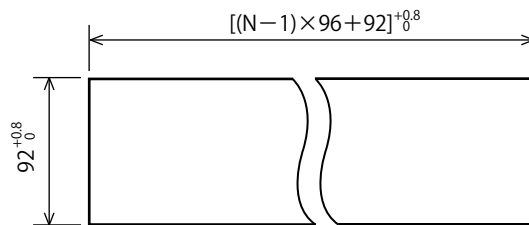

Nは取付け台数
ただし、N≥5の時は実測値による。

普通許容差：± (JIS B 0401-1998 の公差等級 IT18 の値)/2

端子配列

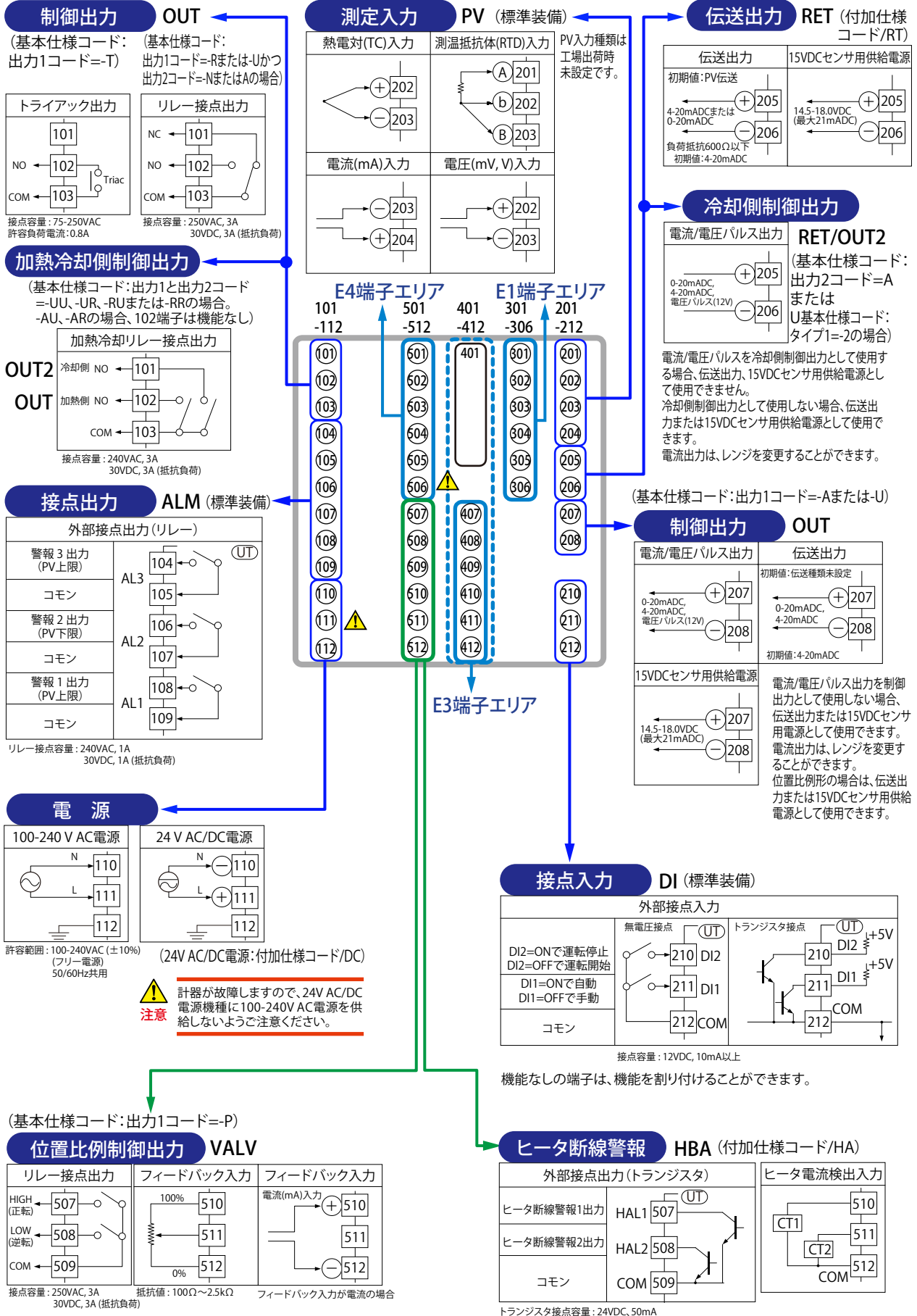

端子配列 (E1 端子エリア)

接点入力 DI (付加仕様コード/X1)

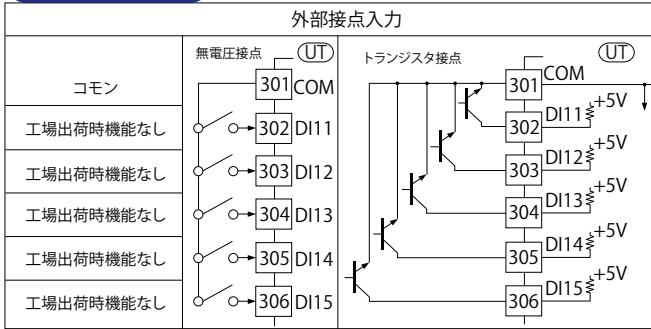

接点容量: 12VDC, 10mA以上
機能なしの端子は、機能を割り付けることができます。

接点出力 DO (付加仕様コード/Y1)

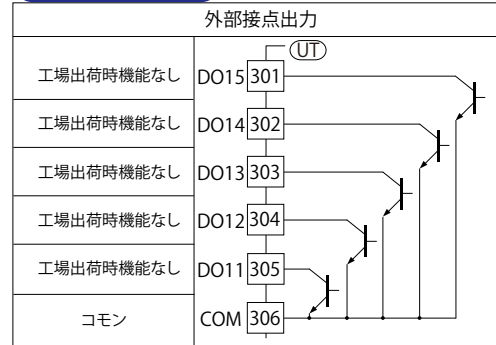

トランジスタ接点容量: 24VDC, 50mA
機能なしの端子は、機能を割り付けることができます。

接点入力/接点出力 DI/DO (付加仕様コード/W1)

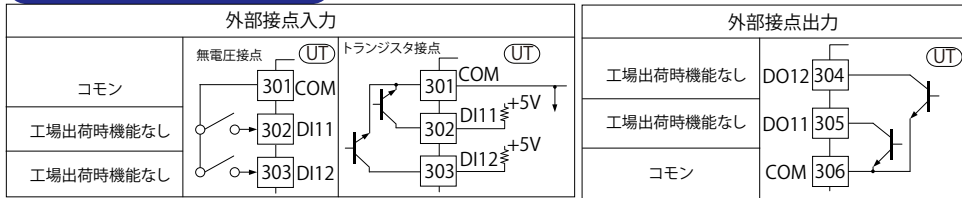

接点容量: 12VDC, 10mA以上

トランジスタ接点容量: 24VDC, 50mA

機能なしの端子は、機能を割り付けることができます。

E1端子エリア

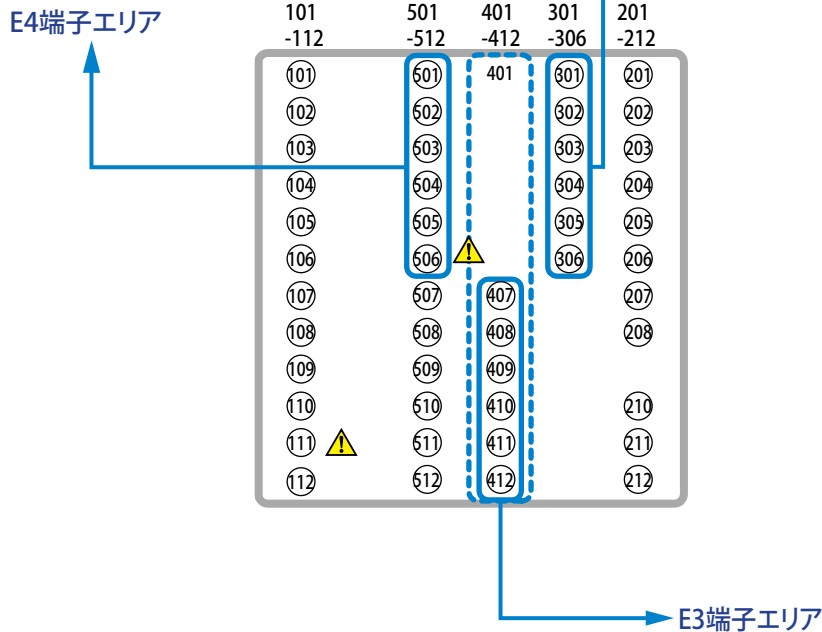

端子配列 (E3 端子エリア)

RS-485通信 RS485

(付加仕様コード/CH3)

Ethernet通信 (ゲートウェイ機能付き)

10BASE-T/100BASE-TX RJ45コネクタ

上側 LED (伝送速度)	
色	黄色
点灯	100M bps
消灯	10M bps
下側 LED (リンク / アクティブ)	
色	緑色
点灯	リンク状態
点滅	アクティブ状態
消灯	リンク FAIL 状態

PROFIBUS-DP通信 (Modbusマスタ付き)

ピン番号	信号名	内容
1	VP	+5V Bus power
2	RxD/TxD-P	データ送受信 プラス
3	RxD/TxD-N	データ送受信 マイナス
4	DGND	データグラウンド
5	SHIELD	ケーブルシールド

LED	点灯	消灯
CHK (赤)	ユーザプロファイル異常	正常
RDY (緑)	正常 通信中	無通電 / 通信異常 / 非接続状態
ERR (赤)	PROFIBUS-DP 通信異常 / 非接続状態 (点滅)	正常

DeviceNet通信 (Modbusマスタ付き)

ピン番号	信号名	内容
1	V+	DeviceNet 電源 24V
2	CAN_H	RX/TX+ 信号
3	DRAIN	シールド / ドレイン線
4	CAN_L	RX/TX- 信号
5	V-	DeviceNet 電源 COM

LED	点灯 / 点滅	消灯
CHK (赤)	ユーザプロファイル異常	正常
MNS (緑 / 赤)	正常、通信中 (緑点灯) / 非接続 (緑点滅)	無通電
	ハードウェア異常または通信不能 (赤点灯) / タイムアウト (赤点滅)	
	電源投入時または通信異常 (緑 / 赤点滅)	

CC-link通信 (Modbusマスタ付き)

ピン番号	信号名	内容
1	FG	フレームグラウンド
2	SLD	シールド
3	DG	RX/TX 信号グラウンド
4	DB	RX/TX- 信号
5	DA	RX/TX+ 信号

LED	点灯	消灯
CHK (赤)	ユーザプロファイル異常 / アドレス異常	正常
L ERR (赤)	通信異常 (CRC エラー)	正常
L RUN (緑)	正常、通信中	キャリア検出不可 / タイムアウト

端子配列 (E4 端子エリア)

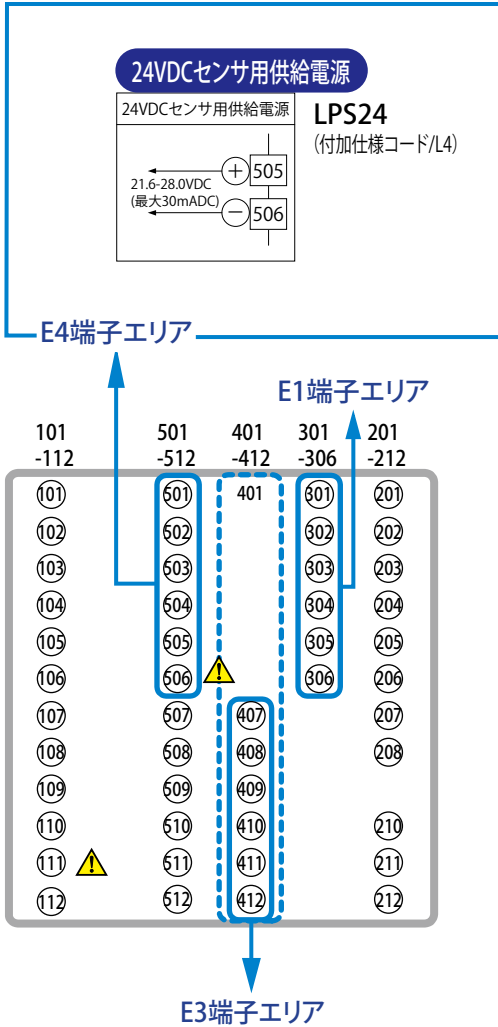

接点出力 DO (付加仕様コード/Y4)

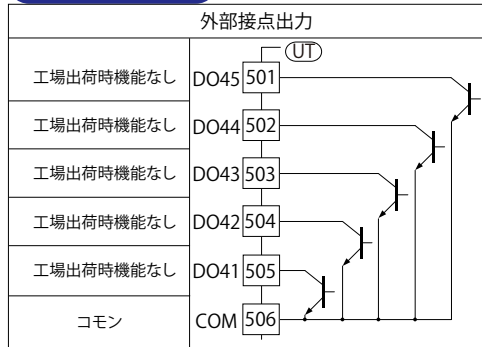

接点入力 DI (付加仕様コード/X4)

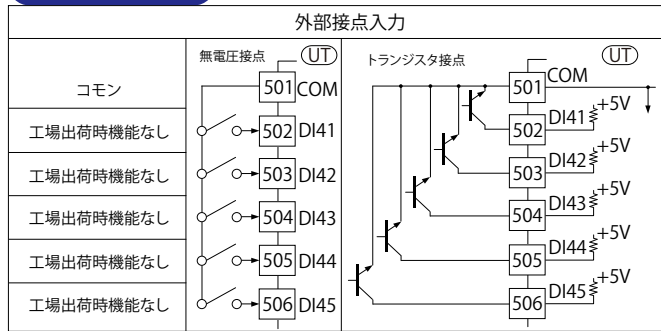

接点入力/接点出力 DI/DO (付加仕様コード/W4)

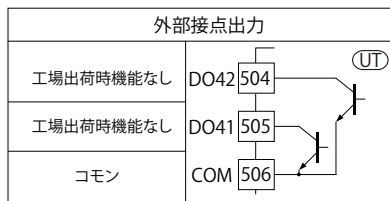
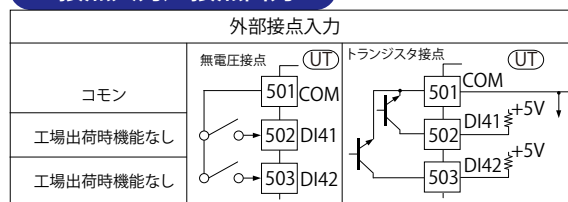

機能なしの端子は、機能を割り付けることができます。